

ROOGA [鉄平]
部位別使用部材

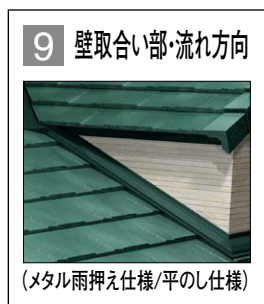

ご注意：光線の具合により商品の色の見え方が異なります。また印刷物と実物とは色が異なります。商品サンプルなどでお確かめください。

【鉄平メタル役物の標準設定色】

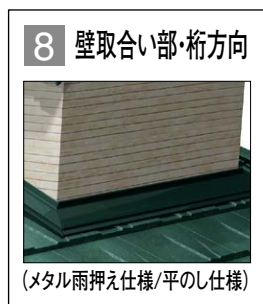
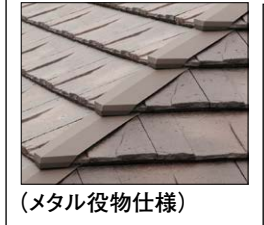
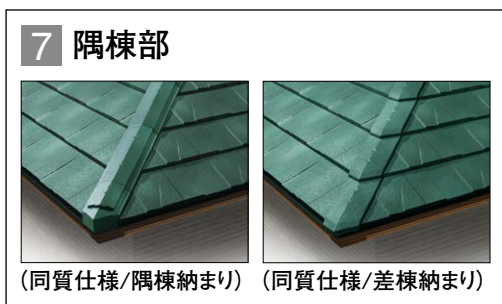
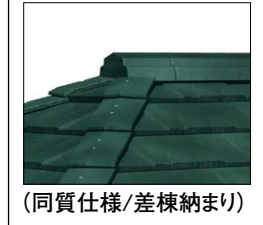
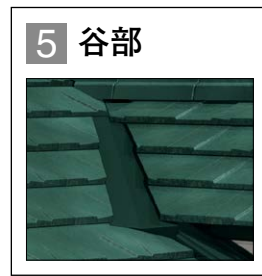
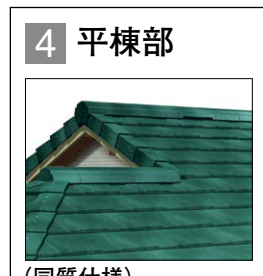
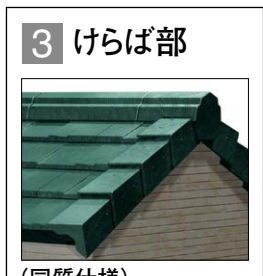
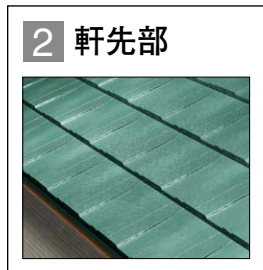
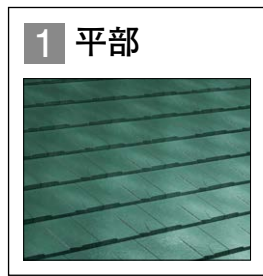
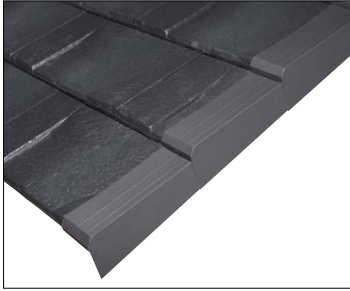

RT41U
ストーン・ブラック

メタル役物:ブラック

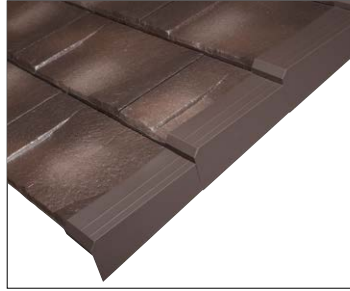

RT42U
ストーン・ブラウン

メタル役物:ブラウン

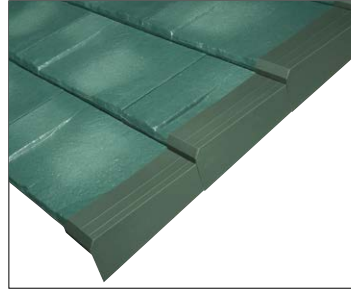

RT44U
ストーン・グリーン

メタル役物:ブルーグリーン



RT45U
ストーン・オレンジ

メタル役物:オレンジ

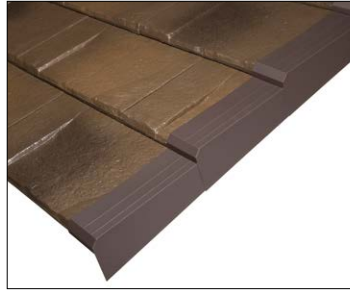

RT47U
ストーン・オーク

メタル役物:ブラウン

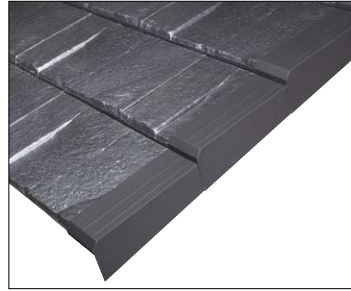

RT48U
ストーン・シルバー

メタル役物:ブラック

※メタル役物の色は同系色設定のため、本体とは多少の色感の違いがあります。

1 平部



■使用部材

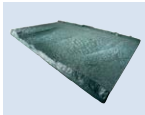

ROOGA[鉄平]本体

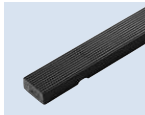

タフモック15×30*



イーグルガード



タフガード

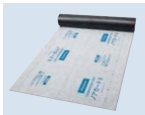

ノアガードII



遮熱ノアガードII



RG補修塗料セット
化粧面専用



RG雪止め金具
タイプW(鉄平用)

■釘/ビス

【木造:合板(12mm厚以上)下地】

〔栈木なし工法〕

●RG屋根釘L65SUS/L65A

〔栈木工法〕

●RG屋根釘L75SUS/L75A

【木造:OSB下地】

●RG屋根釘L75SUS/L75A

●RGクリップ鉄平用

【木造:小幅板下地、鉄骨造、RC造】

●RG屋根ビスL65

●RGクリップ鉄平用

■その他

*雪止め金具の固定は「RG金具固定釘L32」を使用。

(栈木工法の場合は、屋根材と一緒に屋根釘で留付けるため不要)

※木造・小幅板下地、RC造では適用不可場合があります。(屋根材総合カタログP171参照)

2 軒先部

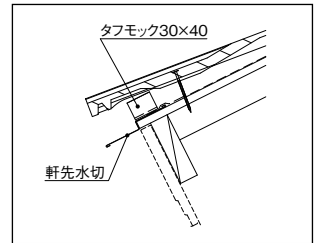
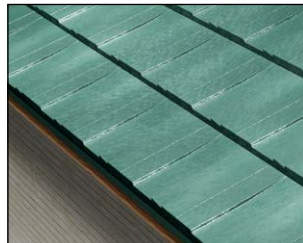

■使用部材

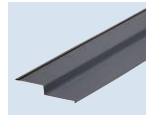

RG軒先水切Z型

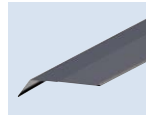

RG軒先水切L型

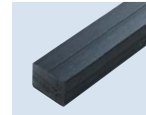

タフモック30×40

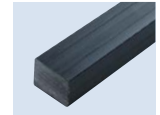

タフモック35×45
(栈木工法の場合)



ルーフキーパー

■その他

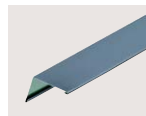

RG防火被覆材
30×40

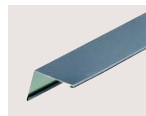

RG防火被覆材
35×45

*防火規制がある場合は、
「RG防火被覆材」が必要です。

■釘/ビス

●役物固定釘32SUS

【木造:合板(12mm厚以上)下地】

〔栈木なし工法〕

●RG屋根釘L65SUS/L65A

〔栈木工法〕

●RG屋根釘L75SUS/L75A

【木造:OSB下地】

●RG屋根釘L75SUS/L75A

●RG軒先釘L50

【木造:小幅板下地、鉄骨造、RC造】

●RG屋根ビスL65

●RG軒先釘L50

ROOGA[鉄平] 部位別使用部材

3 けらば部(同質仕様)

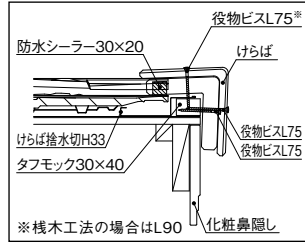

■使用部材

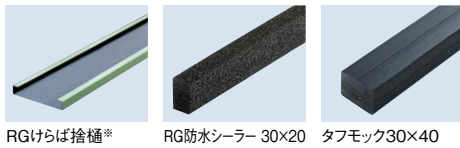
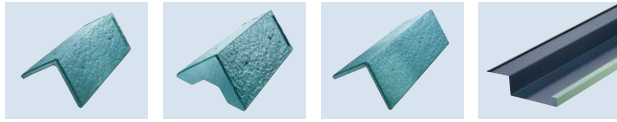

※棟違い等でけらばが軒先までつながっていない場合

■釘/ビス

- RG役物ビスL75 ●役物固定釘32SUS
- RG屋根釘L65SUS/L65A(のぼり木固定用)
- RG役物ビスL90(桧木工法の場合、脳天先端部)

けらば部(メタル役物仕様)

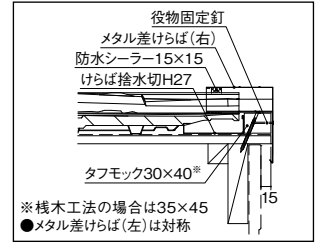

■使用部材

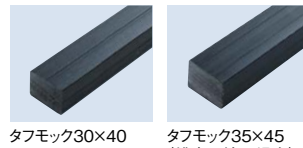
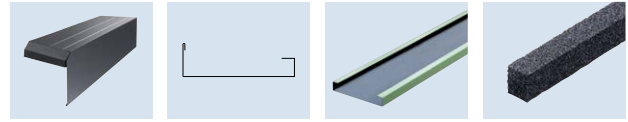

※棟違い等でけらばが軒先までつながっていない場合

■釘/ビス

- 役物固定釘32SUS

4 平棟部(同質仕様) <2.5寸以上~10寸以下>

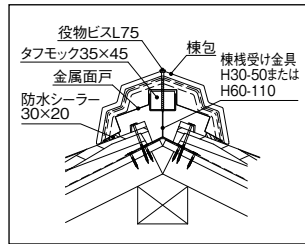
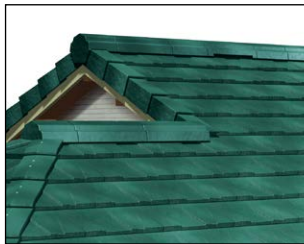

■使用部材

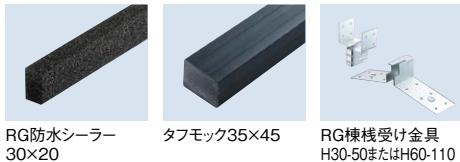
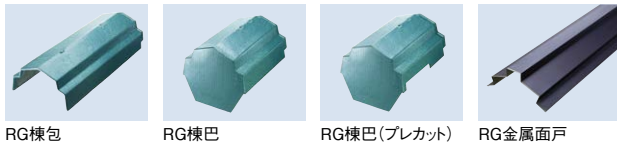

■釘/ビス

- RG役物ビスL75
- RG金具固定釘L32

■その他

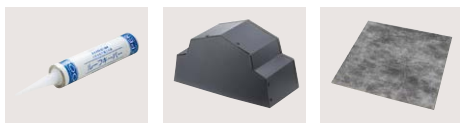

*最上段の屋根材を切断し防水堤がない場合に使用。

*棟違いなどでの棟包端部処理に使用。

*ふれ棟等、棟包を切断加工し接合部に受け材がない場合の防水補強用。

■換気役物使用部材

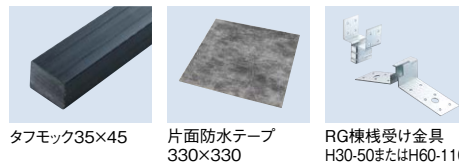
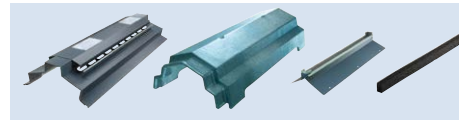

■釘/ビス

- RG役物ビスL75

平棟部(メタル役物仕様) <2.5寸以上~10寸以下>

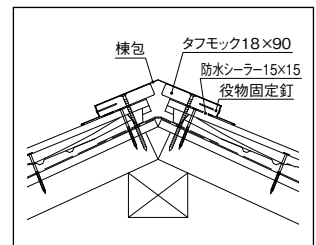

■使用部材

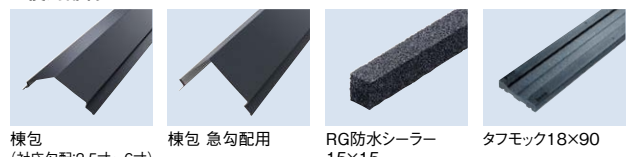

■釘/ビス

- 役物固定釘32SUS

■換気役物使用部材

- RG換気 S型棟用(対応勾配:2.5寸~6寸)
- RG換気 L350型棟用(対応勾配:2.5寸~6寸)
- RG換気 S型急勾配(片流れ兼用)棟用(対応勾配:切妻-2.5寸~10寸, 片流れ-2.5寸~4寸, 寄棟-2.5寸~8寸)
- RG換気 方形棟用(対応勾配:2.5寸~6寸)

5 谷部

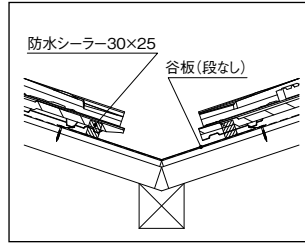
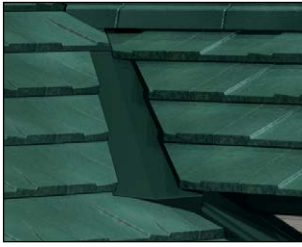

■使用部材

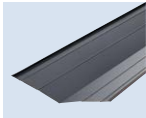

RG谷板(段なし)



RG防水シーラー
30×25



RG補修塗料セット
切断木口用
※必要に応じ使用します。



ルーフキーパー

■釘/ビス

- 役物固定釘32SUS

【栈木工法】

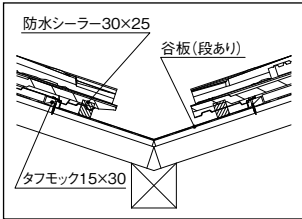

■使用部材

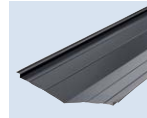

RG谷板(段あり)



RG防水シーラー
30×25

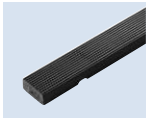

タフモック15×30



RG補修塗料セット
切断木口用
※必要に応じ使用します。



ルーフキーパー

■釘/ビス

- 役物固定釘32SUS

■現地調達部材

- 谷栈木固定釘SUS
φ2.4×L45mm以上

片流れ棟部(2.5寸以上~8寸以下)

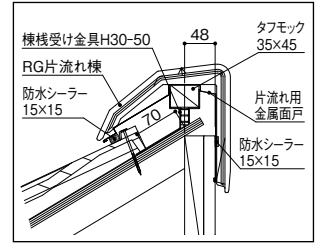

■使用部材

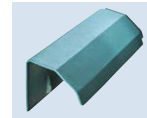

RG片流れ棟

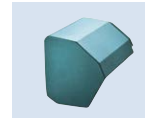

RG片流れ棟巴(右)(左)

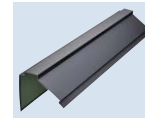

RG片流れ棟用
金属面戸

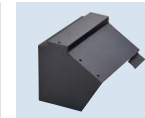

RG片流れ棟用
金属面戸巴用



ルーフキーパー

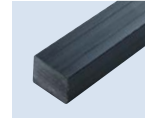

タフモック35×45



RG防水シーラー
15×15



RG棟桟受け金具
片流れ用 H30-50

■釘/ビス

- RG役物ビスL75
- 役物固定釘32SUS
- 金具固定釘L32

■換気役物使用部材

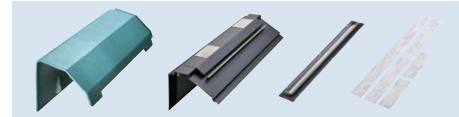

RG換気 片流れ棟用セット

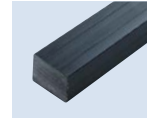

タフモック35×45



RG防水シーラー
15×15

■釘/ビス

- RG役物ビスL75
- 役物固定釘32SUS
- 金具固定釘L32

※RG棟包を使って納めることも可能です。

6 三つ又部(同質仕様/隅棟納まり) (2.5寸以上~6寸以下)

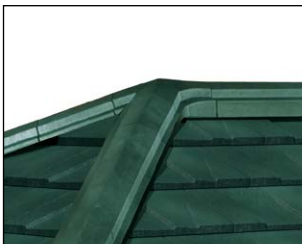

■使用部材



RG三つ又

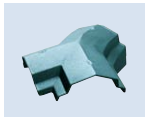

RG三つ又
(低勾配用)

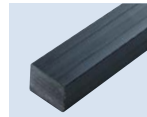

タフモック35×45



乾式自在面戸W

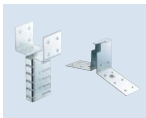

RG棟桟受け金具
H60-110



ルーフキーパー

■釘/ビス

- RG役物ビスL75
- RG金具固定釘L32

三つ又部(同質仕様/差棟納まり) (2.5寸以上~6寸以下)※

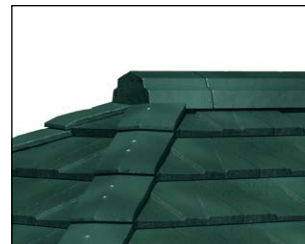

■使用部材

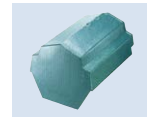

RG棟巴



RG棟止まり
(プレカット)

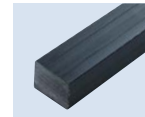

タフモック35×45

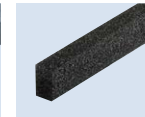

RG防水シーラー
30×20



RG棟桟受け金具
H0



片面防水テープ
150×490

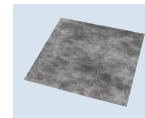

片面防水テープ
330×330

■釘/ビス

- RG役物ビスL75
- RG金具固定釘L32
- RG役物ビスL90(栈木工法の場合)

※2.5寸以上4寸未満の場合は、
鉄平本体の働き長さを250~290mmに
葺き縮めることで対応可能です。

ROOGA[鉄平] 部位別使用部材

7 隅棟部(同質仕様/隅棟納まり) (2.5寸以上~8寸以下)

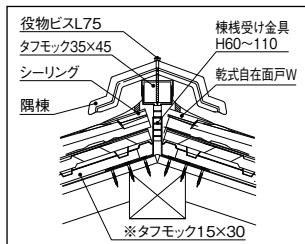
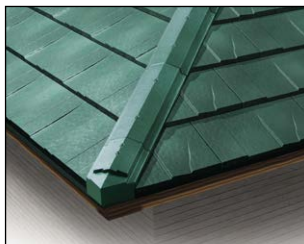

■使用部材

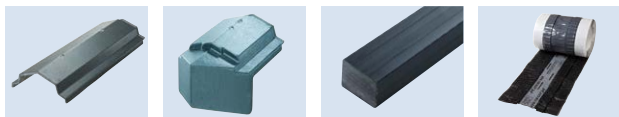

RG隅棟 RG隅巴 タフモック35×45 乾式自在面戸W



RG棟棧受け金具 H60-110 ルーフキーパー

■釘/ビス

- RG役物ビスL75
- RG金具固定釘L32

隅棟部(同質仕様/差棟納まり) (2.5寸以上~6寸以下) ※1

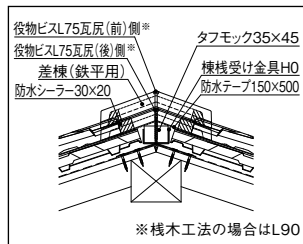

■使用部材

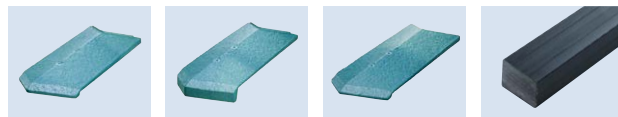

RG差棟(鉄平用) RG差棟剣先(鉄平用) RG差棟止め(鉄平用) タフモック35×45



RG防水シーラー 30×20 RG棟棧受け金具 H0 片面防水テープ 150×490

■釘/ビス

- RG役物ビスL75
- RG金具固定釘L32
- RG役物ビスL90(桧木工法の場合)

※1 2.5寸以上4寸未満の場合は、鉄平本体の働き長さを250~290mmに葺き縮めることで対応可能です。

※屋根材の葺き足を縮めた場合は差棟の先端左右に隙間が生じます。

隅棟部(メタル役物仕様) (2.5寸以上~8寸以下) ※

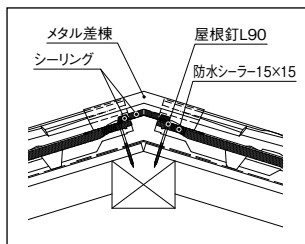

■使用部材



RGメタル差棟 RG防水シーラー 15×15 ルーフキーパー タフモック15×30 (耐火野地板、小幅板、パライトモルタル下地で瓦桟木を15mm厚とする場合)

■釘/ビス

- RG屋根釘L90

※2.5寸以上4寸未満の場合は、鉄平本体の働き長さを250~290mmに葺き縮めることで対応可能です。

8 壁取合い部・桁方向(メタル雨押え仕様)

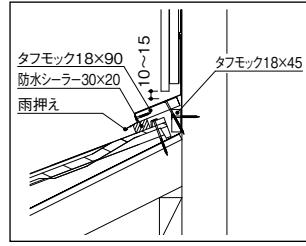

■使用部材

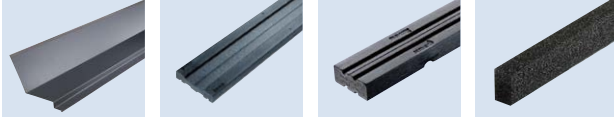

RG雨押え タフモック18×90 タフモック18×45 RG防水シーラー30×20

■釘/ビス

- 役物固定釘32SUS

■現地調達部材

- 笠木固定釘SUS φ2.7×L50mm以上
- 笠木固定受桟固定釘SUS φ2.4×L45mm以上

■雨押え換気

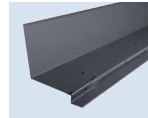

RG換気S型雨押え用セット

■リフォーム用



RG壁際押え水切(リフォーム用) ルーフキーパー プライマー(ルーフキーパー用) RG雨押え(リフォーム用)トップ材/ベース材

壁取合い部・桁方向(平のし仕様)

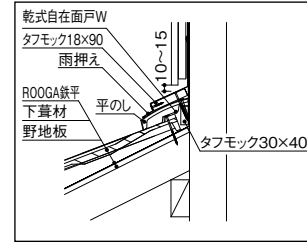

■使用部材

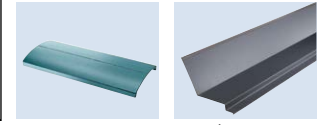

平のし RG雨押え

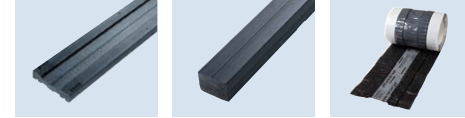

タフモック18×90 タフモック30×40 乾式自在面戸W

■釘/ビス

- 役物固定釘32SUS

■現地調達部材

- 笠木固定釘SUSφ2.7×L50mm以上
- 笠木固定受桟固定釘SUSφ2.7×L50mm以上
- 平のし固定用ビスSUSφ3.8×L45mm以上

■その他

- ルーフキーパー

■リフォーム用



RG壁際押え水切(リフォーム用) ルーフキーパー プライマー(ルーフキーパー用) RG雨押え(リフォーム用)トップ材/ベース材

9 壁取合い部・流れ方向(メタル雨押え仕様)

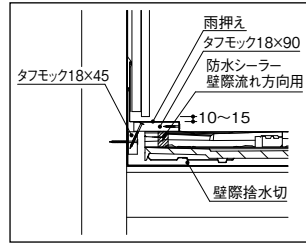

■使用部材

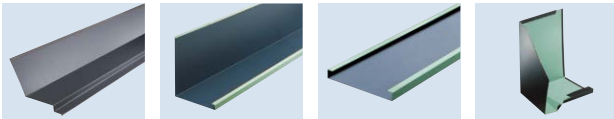

RG雨押え RG壁際捨水切 RG壁際捨水切 RG壁止まり役物(右)(左)

■釘/ビス

- 役物固定釘32SUS

■現地調達部材

- 笠木固定釘SUS φ2.7×L50mm以上
- 笠木固定受桟固定釘SUS φ2.4×L45mm以上

■タフモック18×90

■タフモック18×45

■RG防水シーラー

■壁際流れ方向用

■リフォーム用

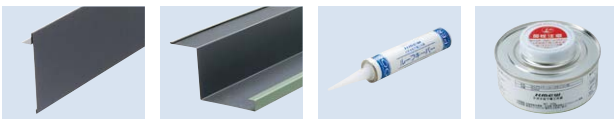

RG壁際押え水切(リフォーム用) RG壁際捨水切 H68(リフォーム用) ルーフキーパー プライマー(ルーフキーパー用)

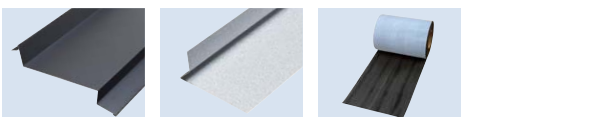

RG雨押え(リフォーム用)トップ材 RG雨押え(リフォーム用)ベース材 K-8-Lシート

壁取合い部・流れ方向(平のし仕様)

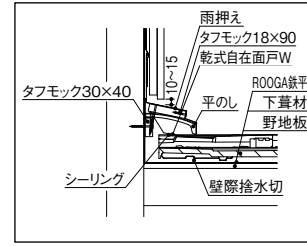

■使用部材

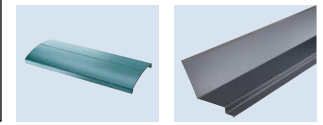

平のし RG雨押え

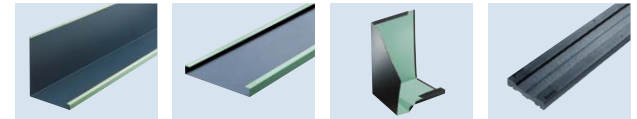

RG壁際捨水切 RG壁際捨水切 RG壁止まり役物(右)(左) タフモック18×90

■釘/ビス

- 役物固定釘32SUS

■現地調達部材

- 笠木固定釘SUS φ2.7×L50mm以上
- 笠木固定受桟固定釘SUS φ2.7×L50mm以上
- 平のし固定用ビスSUS φ3.8×L45mm以上

■タフモック30×40

■乾式自在面戸W

■ルーフキーパー

■リフォーム用

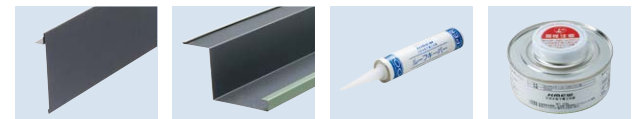

RG壁際押え水切(リフォーム用) RG壁際捨水切 H68(リフォーム用) ルーフキーパー プライマー(ルーフキーパー用)

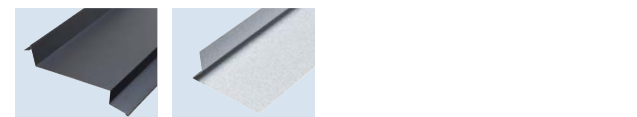

RG雨押え(リフォーム用)トップ材 RG雨押え(リフォーム用)ベース材

ROOGA[鉄平]

周辺部材

同質仕様

同質役物



品名	RG棟包	RG棟巴	RG棟巴(プレカット)	RG三つ又	RG三つ又(低勾配用)
形状・サイズ	 (働き寸法:550)	 (働き寸法:273)	 (働き寸法:273)	 ※適用勾配:4/10~6/10	 ※適用勾配:2.5/10~4/10未満
品番(色)	DRA41U(ブラック) DRA42U(ブラウン) DRA44U(グリーン) DRA45U(オレンジ) DRA47U(オーク) DRA48U(シルバー)	DRB41U(ブラック) DRB42U(ブラウン) DRB44U(グリーン) DRB45U(オレンジ) DRB47U(オーク) DRB48U(シルバー)	DRB41PU(ブラック) DRB42PU(ブラウン) DRB44PU(グリーン) DRB45PU(オレンジ) DRB47PU(オーク) DRB48PU(シルバー)	DRC41AU(ブラック) DRC42AU(ブラウン) DRC44AU(グリーン) DRC45AU(オレンジ) DRC47AU(オーク) DRC48AU(シルバー)	DRC41BU(ブラック) DRC42BU(ブラウン) DRC44BU(グリーン) DRC45BU(オレンジ) DRC47BU(オーク) DRC48BU(シルバー)
価格	2,244円/本(税抜2,040円/本)	4,290円/本(税抜3,900円/本)	6,050円/本(税抜5,500円/本)	5,280円/本(税抜4,800円/本)	5,280円/本(税抜4,800円/本)
入数	1本/梱	1本/梱	1本/梱	1本/梱	1本/梱
品名	RG隅巴	RG隅棟	RG棟止まり(プレカット)	RG差棟(鉄平用)	RG差棟剣先(鉄平用)
形状・サイズ	 (働き寸法:298)	 (働き寸法:550)	 (働き寸法:273)		
品番(色)	DRD41U(ブラック) DRD42U(ブラウン) DRD44U(グリーン) DRD45U(オレンジ) DRD47U(オーク) DRD48U(シルバー)	DRM41U(ブラック) DRM42U(ブラウン) DRM44U(グリーン) DRM45U(オレンジ) DRM47U(オーク) DRM48U(シルバー)	DRE41PU(ブラック) DRE42PU(ブラウン) DRE44PU(グリーン) DRE45PU(オレンジ) DRE47PU(オーク) DRE48PU(シルバー)	DRTJ41U(ブラック) DRTJ42U(ブラウン) DRTJ44U(グリーン) DRTJ45U(オレンジ) DRTJ47U(オーク) DRTJ48U(シルバー)	DRTK41U(ブラック) DRTK42U(ブラウン) DRTK44U(グリーン) DRTK45U(オレンジ) DRTK47U(オーク) DRTK48U(シルバー)
価格	4,290円/本(税抜3,900円/本)	2,244円/本(税抜2,040円/本)	6,710円/本(税抜6,100円/本)	1,639円/本(税抜1,490円/本)	2,145円/本(税抜1,950円/本)
入数	1本/梱	3本/梱	1本/梱	3本/梱	1本/梱
出荷単位	—	バラ	—	バラ	—
品名	RG差棟止め(鉄平用)	平のし	RGけらば(鉄平用)	RGけらば角(鉄平用)	RGけらば止め(鉄平用)
形状・サイズ			 (働き寸法:300)	 (働き寸法:280)	
品番(色)	DRTL41U(ブラック) DRTL42U(ブラウン) DRTL44U(グリーン) DRTL45U(オレンジ) DRTL47U(オーク) DRTL48U(シルバー)	DRNH41U(ブラック) DRNH42U(ブラウン) DRNH44U(グリーン) DRNH45U(オレンジ) DRNH47U(オーク) DRNH48U(シルバー)	DRTF41U(ブラック) DRTF42U(ブラウン) DRTF44U(グリーン) DRTF45U(オレンジ) DRTF47U(オーク) DRTF48U(シルバー)	DRTG41U(ブラック) DRTG42U(ブラウン) DRTG44U(グリーン) DRTG45U(オレンジ) DRTG47U(オーク) DRTG48U(シルバー)	DRTH41U(ブラック) DRTH42U(ブラウン) DRTH44U(グリーン) DRTH45U(オレンジ) DRTH47U(オーク) DRTH48U(シルバー)
価格	2,530円/本(税抜2,300円/本)	1,815円/本(税抜1,650円/本)	1,639円/本(税抜1,490円/本)	2,145円/本(税抜1,950円/本)	2,530円/本(税抜2,300円/本)
入数	1本/梱	3本/梱	3本/梱	1本/梱	1本/梱
出荷単位	—	バラ	バラ	—	—

換気部材

品名	RG換気 鉄平用セット				
形状・サイズ	 有効換気面積:100cm ² ※適用勾配:2.5/10~10/10 ※対応天井面積:16.0m ² /本	 (働き寸法:550)	 1本入り	 30×20×2000	品番(色) DRTW41U(ブラック) DRTW42U(ブラウン) DRTW44U(グリーン) DRTW45U(オレンジ) DRTW47U(オーク) DRTW48U(シルバー)
価格	17,160円/セット(税抜15,600円/セット)				
入数	1セット/梱				
出荷単位	1セット				

ご注意:光線の具合により商品の色の見え方が異なります。また印刷物と実物とは色が異なります。商品サンプルなどで確かめください。

同質仕様(片流れ用)

同質役物



品名	RG片流れ棟	RG片流れ棟巴(右)	RG片流れ棟巴(左)
形状・サイズ			
品番(色)	DRAK41U(ブラック)	DRBKR41U(ブラック)	DRBKL41U(ブラック)
	DRAK42U(ブラウン)	DRBKR42U(ブラウン)	DRBKL42U(ブラウン)
	DRAK44U(グリーン)	DRBKR44U(グリーン)	DRBKL44U(グリーン)
	DRAK45U(オレンジ)	DRBKR45U(オレンジ)	DRBKL45U(オレンジ)
	DRAK47U(オーク)	DRBKR47U(オーク)	DRBKL47U(オーク)
	DRAK48U(シルバー)	DRBKR48U(シルバー)	DRBKL48U(シルバー)
価格	3,190円/本(税抜2,900円/本)	6,930円/本(税抜6,300円/本)	6,930円/本(税抜6,300円/本)
入数	1本/梱	1本/梱	1本/梱

専用役物

品名	RG片流れ棟用金属面戸	RG片流れ棟用金属面戸 巴用(右)	RG片流れ棟用金属面戸 巴用(左)	RG棟受け金具片流れ用 H30-50
形状・サイズ				
品番	DXZBK	DXZBKR	DXZBKL	DXUK30
材質	塗装GLめっき鋼板0.35mm厚	塗装GLめっき鋼板0.35mm厚	塗装GLめっき鋼板0.35mm厚	溶融亜鉛-AL-Mg合金めっき鋼板
価格	3,850円/本(税抜3,500円/本)	2,288円/本(税抜2,080円/本)	2,288円/本(税抜2,080円/本)	16,500円/箱(税抜15,000円/箱)
入数	5本/梱	5本/梱	5本/梱	25本/箱
出荷単位	バラ	バラ	バラ	箱

換気部材

品名	RG換気 片流れ棟用セット			品番(色)	
形状・サイズ	(換気本体)	(換気用棟包)	(捨水切)		DRTWK41U(ブラック)
	 有効換気面積:100cm ² ※適用勾配:2.5/10~8/10 ※対応天井面積:16.0m ² /本 (勾配・下地により開口が取れない場合あり。)	 [防水テープ大・小] 各2枚入り	DRTWK42U(ブラウン)		
			DRTWK44U(グリーン)		
			DRTWK45U(オレンジ)		
			DRTWK47U(オーク)		
			DRTWK48U(シルバー)		
価格	21,670円/セット(税抜19,700円/セット)				
入数	1セット/梱				
出荷単位	1セット				

全仕様共通役物

雨押え換気部材

品名	RG換気S型雨押え用セット ※1	RG換気S型雨押え用シーラー(鉄平用)
形状・サイズ	[本体 高耐候・本体用ビス] [捨水切] [ジョイントピース] 有効換気面積:50cm ² ※適用勾配:2.5/10~6/10 ※対応天井面積:8m ² /本	 ※別売 ※換気前面部の防水用
品番(色)	DXZYA11(ブラック)	DXS15B
	DXZYA12(ブラウン)	
	DXZYA16(ブルーグリーン)	
	DXZYA15(オレンジ)	
材質	フッ素塗装GLめっき鋼板0.35mm厚	EPDM発泡体(裏面粘着層付)
価格	31,460円/セット(税抜28,600円/セット)	1,694円/個(税抜1,540円/個)
サイズ	1P	15×15×2000(1本)
入数	1セット/梱	1本/梱
出荷単位	1セット	1本



※1 防水性確保のため、必ずRG換気S型雨押え用シーラーと一緒にご使用ください。(現場で余剰がある場合、シーラーは不要です)

ご注意:この誌面に掲載の価格はメーカー希望小売価格です。工事費は含まれておりません。

ROOGA [鉄平] 周辺部材

メタル役物仕様

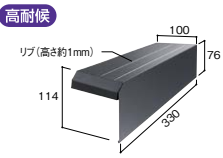
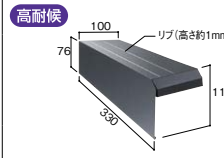
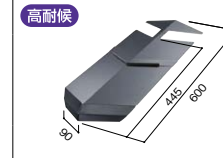
メタル役物

品名	RGメタル差けらば(右)	RGメタル差けらば(左)	RGメタル差棟	棟包	棟包 急勾配用
形状・サイズ					
品番(色)	DXZKSR1(ブラック) DXZKSR2(ブラウン) DXZKSR6(ブルーグリーン) DXZKSR5(オレンジ)	DXZKSL1(ブラック) DXZKSL2(ブラウン) DXZKSL6(ブルーグリーン) DXZKSL5(オレンジ)	DXZCS1(ブラック) DXZCS2(ブラウン) DXZCS6(ブルーグリーン) DXZCS5(オレンジ)	DXZM051(ブラック) DXZM052(ブラウン) DXZM056(ブルーグリーン) DXZM055(オレンジ)	DXZM351(ブラック) DXZM352(ブラウン) DXZM356(ブルーグリーン) DXZM355(オレンジ)
材質	フッ素塗装GLめっき鋼板0.35mm厚	フッ素塗装GLめっき鋼板0.35mm厚	フッ素塗装GLめっき鋼板0.35mm厚	フッ素塗装GLめっき鋼板0.35mm厚	フッ素塗装GLめっき鋼板0.35mm厚
価格	770円/本(税抜700円/本)	770円/本(税抜700円/本)	1,276円/本(税抜1,160円/本)	3,410円/本(税抜3,100円/本)	6,160円/本(税抜5,600円/本)
入数	30本/箱	30本/箱	30本/箱	10本/束	10本/束
出荷単位	バラ	バラ	バラ	バラ	バラ

換気役物

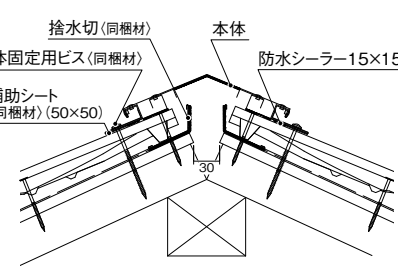
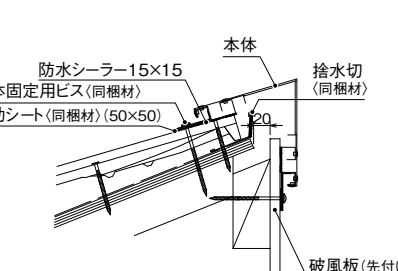
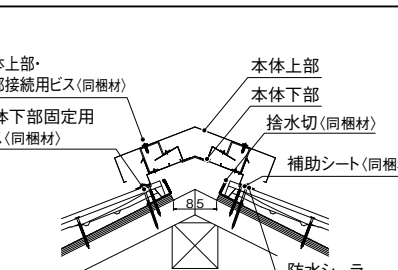
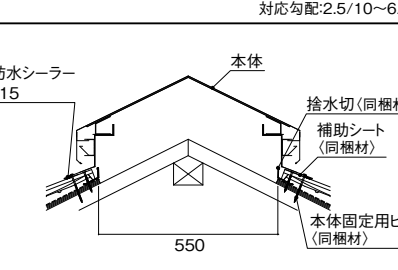
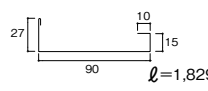
 <p>対応勾配:2.5/10~6/10</p>	品名	RG換気 S型棟用 高耐候		
		0.5P	1P	2P
	有効換気面積	60cm ²	120cm ²	240cm ²
	対応天井面積	9.6m ² /本	19.2m ² /本	38.4m ² /本
	有効長さ	585	1,040	1,948
	サイズ	片面W104×長585×H19	片面W104×長1,040×H19	片面W104×長1,948×H19
	必要最低設置長さ ^{*1}	全有効長さ+300(接続可能棟包サイズ:幅104)		
	品番(色)	DXZYS01(ブラック) DXZYS02(ブラウン) DXZYS06(ブルーグリーン) DXZYS05(オレンジ)	DXZYS11(ブラック) DXZYS12(ブラウン) DXZYS16(ブルーグリーン) DXZYS15(オレンジ)	DXZYS21(ブラック) DXZYS22(ブラウン) DXZYS26(ブルーグリーン) DXZYS25(オレンジ)
	材質	フッ素塗装GLめっき鋼板0.35mm厚		
	価格	29,700円/組(税抜27,000円/組)	35,530円/組(税抜32,300円/組)	56,980円/組(税抜51,800円/組)
 <p>2.5/10~(片流れ:4/10, 寄棟:8/10, 切妻:10/10)</p>	品名	RG換気 S型急勾配(片流れ兼用)棟用 高耐候		
		0.5P	1P	2P
	有効換気面積	60cm ²	120cm ²	240cm ²
	対応天井面積	9.6m ² /本	19.2m ² /本	38.4m ² /本
	有効長さ	585	1,040	1,948
	サイズ	片面W130×長585×H19	片面W130×長1,040×H19	片面W130×長1,948×H19
	必要最低設置長さ ^{*1}	全有効長さ+300(接続可能棟包サイズ:幅130)		
	品番(色)	DXZYZ01(ブラック) DXZYZ02(ブラウン) DXZYZ06(ブルーグリーン) DXZYZ05(オレンジ)	DXZYZ11(ブラック) DXZYZ12(ブラウン) DXZYZ16(ブルーグリーン) DXZYZ15(オレンジ)	DXZYZ21(ブラック) DXZYZ22(ブラウン) DXZYZ26(ブルーグリーン) DXZYZ25(オレンジ)
	材質	フッ素塗装GLめっき鋼板0.35mm厚		
	価格	33,550円/組(税抜30,500円/組)	40,260円/組(税抜36,600円/組)	64,350円/組(税抜58,500円/組)
 <p>対応勾配:2.5/10~6/10</p>	品名	RG換気 L350型棟用 高耐候		
		0.5P	1P	2P
	有効換気面積	175cm ²	350cm ²	700cm ²
	対応天井面積	28.0m ² /本	56.0m ² /本	112.0m ² /本
	有効長さ	455	910	1,820
	サイズ	片面W170×長455×H73	片面W170×長910×H73	片面W170×長1,820×H73
	必要最低設置長さ ^{*1}	全有効長さ+300(接続可能棟包サイズ:幅104)		
	品番(色)	DXZYG01(ブラック) DXZYG02(ブラウン) DXZYG06(ブルーグリーン) DXZYG05(オレンジ)	DXZYG11(ブラック) DXZYG12(ブラウン) DXZYG16(ブルーグリーン) DXZYG15(オレンジ)	DXZYG21(ブラック) DXZYG22(ブラウン) DXZYG26(ブルーグリーン) DXZYG25(オレンジ)
	材質	フッ素塗装GLめっき鋼板0.35mm厚		
	価格	46,970円/組(税抜42,700円/組)	56,320円/組(税抜51,200円/組)	90,200円/組(税抜82,000円/組)
 <p>対応勾配:2.5/10~6/10</p>	品名	RG換気 方形棟用 高耐候		
		有効換気面積	600cm ²	
	対応天井面積	96.0m ² /個		
	サイズ	上面685角(内部573角)×H270		
	品番(色)	受注生産品2 DXZYH1(ブラック) 受注生産品2 DXZYH2(ブラウン) 受注生産品2 DXZYH6(ブルーグリーン) 受注生産品2 DXZYH5(オレンジ)		
	材質	フッ素塗装GLめっき鋼板0.35mm厚		
	価格	250,580円/組(税抜227,800円/組)		
	品名	RGけらば捨水切 H27		
	形状・サイズ			
	品番	DXZK27		
	材質	塗装GLめっき鋼板0.35mm厚		
	価格	1,529円/組(税抜1,390円/組)		
	入数	10本/捆		
	出荷単位	バラ		

^{*1} 受注生産品2 商品の納期はご注文から約2週間が目安です。納期のご確認を弊社営業所までお願いします。ご注文後のキャンセルはご遠慮願います。

^{*1} 「必要最低設置長さ」は、換気役物を取り付けるために最低限必要な設定部位の長さを示します。

ご注意: 光線の具合により商品の色の見え方が異なります。また印刷物と実物とは色が異なります。商品サンプルなどでお確かめください。

共通メタル役物(本体色とメタル役物色の対応は下表をご参照ください。)

品名	RG軒先水切Z型	RG軒先水切L型	RG防火被覆材 30×40	RG防火被覆材 35×45	RGけらば捨水切 H33	RGけらば捨樋
形状・サイズ	 $l=1,829$	 $l=1,829$	 $l=1,829$	 $l=1,829$	 $l=1,829$	 $l=1,829$
品番	DXZN	DXZNK	DXZH3040	DXZH3545	DXZK33	DXZJ1
材質	フッ素塗装GLめっき鋼板0.35mm厚	フッ素塗装GLめっき鋼板0.35mm厚	塗装GLめっき鋼板0.35mm厚	塗装GLめっき鋼板0.35mm厚	塗装GLめっき鋼板0.35mm厚	塗装GLめっき鋼板0.35mm厚
価格	1,903円/本(税抜1,730円/本)	2,387円/本(税抜2,170円/本)	1,111円/本(税抜1,010円/本)	1,210円/本(税抜1,100円/本)	2,013円/本(税抜1,830円/本)	1,496円/本(税抜1,360円/本)
入数	10本/梱	10本/梱	10本/梱	10本/梱	10本/梱	10本/梱
出荷単位	バラ	バラ	バラ	バラ	バラ	バラ
品名	RG谷板(段あり)	RG谷板(段なし)	RG雨押え	RG壁際捨水切	RG壁際捨樋	RGエンドキャップ
形状・サイズ	 $l=1,820$	 $l=1,820$	 $l=1,829$	 $l=1,829$	 $l=1,829$	 $l=100$
品番(色)	DXZT11(ブラック) DXZT21(ブラウン) DXZT61(ブルーグリーン) DXZT51(オレンジ)	DXZT12(ブラック) DXZT22(ブラウン) DXZT62(ブルーグリーン) DXZT52(オレンジ)	DXZA1(ブラック) DXZA2(ブラウン) DXZA6(ブルーグリーン) DXZA5(オレンジ)	DXZQ	DXZR	DXZE
材質	フッ素塗装GLめっき鋼板0.35mm厚	フッ素塗装GLめっき鋼板0.35mm厚	フッ素塗装GLめっき鋼板0.35mm厚	塗装GLめっき鋼板0.35mm厚	塗装GLめっき鋼板0.35mm厚	フッ素塗装GLめっき鋼板0.35mm厚
価格	6,270円/本(税抜5,700円/本)	5,500円/本(税抜5,000円/本)	3,410円/本(税抜3,100円/本)	2,640円/本(税抜2,400円/本)	1,694円/本(税抜1,540円/本)	2,387円/個(税抜2,170円/個)
入数	10本/梱	10本/梱	10本/梱	10本/梱	10本/梱	20個/箱
出荷単位	バラ	バラ	バラ	バラ	バラ	バラ
品名	RG壁止まり役物(右)*	RG壁止まり役物(左)*	RG金属面戸	RG片流れ用破風カバー水切	RG片流れ用エンドキャップ(右)	RG片流れ用エンドキャップ(左)
形状・サイズ	 $l=1,829$	 $l=1,829$	 $l=1,820$	 $l=1,829$	 $l=1,829$	 $l=1,829$
品番(色)	DXZD1	DXZD2	DXZB	DXZGM1(ブラック) DXZGM2(ブラウン) DXZGM6(ブルーグリーン) DXZGM5(オレンジ)	DXZGR1(ブラック) DXZGR2(ブラウン) DXZGR6(ブルーグリーン) DXZGR5(オレンジ)	DXZGL1(ブラック) DXZGL2(ブラウン) DXZGL6(ブルーグリーン) DXZGL5(オレンジ)
材質	カーステンレス0.35mm厚	カーステンレス0.35mm厚	塗装GLめっき鋼板0.35mm厚	フッ素塗装GLめっき鋼板0.35mm厚	フッ素塗装GLめっき鋼板0.35mm厚	フッ素塗装GLめっき鋼板0.35mm厚
価格	4,840円/個(税抜4,400円/個)	4,840円/個(税抜4,400円/個)	3,630円/本(税抜3,300円/本)	3,300円/本(税抜3,000円/本)	2,299円/個(税抜2,090円/個)	2,299円/個(税抜2,090円/個)
入数	20個/箱	20個/箱	10本/梱	10本/梱	30個/箱	30個/箱
出荷単位	バラ	バラ	バラ	バラ	バラ	バラ
品名	RG片流れ用破風カバー水切(換気用)	RG壁際押え水切(リフォーム用)	RG壁際捨水切 H68(リフォーム用)	RG軒先水切(リジュー工法用)	RG軒先水切(リジュー工法用)軒瓦3枚用	RG雨押え(リジュー工法用)
形状・サイズ	 $l=1,710$	 $l=1,829$	 $l=1,829$	 $l=1,829$	 $l=1,829$	 $l=1,829$
品番(色)	DXZY1(ブラック) DXZY2(ブラウン) DXZY6(ブルーグリーン) DXZY5(オレンジ)	DXZAR1(ブラック) DXZAR2(ブラウン) DXZAR6(ブルーグリーン) DXZAR5(オレンジ)	DXZQT	DXZNR13(ブラック) DXZNR23(ブラウン) DXZNR63(ブルーグリーン) DXZNR53(オレンジ)	DXZNR14(ブラック) DXZNR24(ブラウン) DXZNR64(ブルーグリーン) DXZNR54(オレンジ)	DXZAR11(ブラック) DXZAR21(ブラウン) DXZAR61(ブルーグリーン) DXZAR51(オレンジ)
材質	フッ素塗装GLめっき鋼板0.35mm厚	フッ素塗装GLめっき鋼板0.35mm厚	塗装GLめっき鋼板0.35mm厚	フッ素塗装GLめっき鋼板0.35mm厚	フッ素塗装GLめっき鋼板0.35mm厚	フッ素塗装GLめっき鋼板0.35mm厚
価格	3,850円/本(税抜3,500円/本)	1,925円/本(税抜1,750円/本)	2,420円/本(税抜2,200円/本)	2,167円/本(税抜1,970円/本)	2,343円/本(税抜2,130円/本)	3,410円/本(税抜3,100円/本)
入数	10本/梱	10本/梱	10本/梱	10本/梱	10本/梱	10本/梱
出荷単位	バラ	バラ	バラ	バラ	バラ	バラ
品名	RG雨押え(リフォーム用)トップ材*	RG雨押え(リフォーム用)ベース材*	RG現地加工用コイル			
形状・サイズ	 $l=1,829$	 $l=1,829$	 幅914×10m巻			
品番(色)	DXZAR12(ブラック) DXZAR22(ブラウン) DXZAR62(ブルーグリーン) DXZAR52(オレンジ)	DXZARB2	DXZQ51(ブラック) DXZQ52(ブラウン) DXZQ56(ブルーグリーン) DXZQ55(オレンジ)			
材質	フッ素塗装GLめっき鋼板0.35mm厚	GLめっき鋼板0.4mm厚	フッ素塗装GLめっき鋼板0.35mm厚			
価格	3,080円/本(税抜2,800円/本)	946円/本(税抜860円/本)	45,210円/本(税抜41,100円/本)			
入数	10本/梱	10本/梱	1本/梱			
出荷単位	バラ	バラ	-			

本体色とメタル役物色の対応表

本体色	メタル役物色
ストーン・ブラック(RT41U)	ブラック
ストーン・ブラウン(RT42U)	ブラウン
ストーン・グリーン(RT44U)	ブルーグリーン
ストーン・オレンジ(RT45U)	オレンジ
ストーン・オーク(RT47U)	ブラウン
ストーン・シルバー(RT48U)	ブラック

*RG壁止まり役物は2025年3月より裏面色を変更いたします。現行品との混ぜ使いは可能です。
*RG雨押え(リフォーム用)はトップ材とベース材を組み合わせて使用します。単体では使用できません。(トップ材を発注すると有償でベース材も出荷されます。)

*メタル役物の色は同系色設定のため、本体とは多少の色感の違いがあります。



ROOGA[鉄平] 周辺部材

タフモック

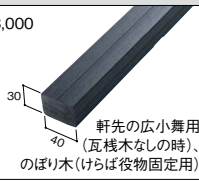
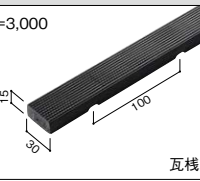

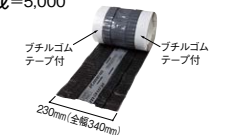

保管に関するご注意 ●保管時は平らな場所に置き、上に物を置かないでください。 ●直射日光の当たらない場所で、養生シート等をかけて保管してください。

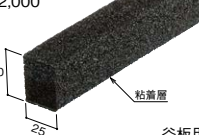
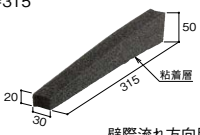
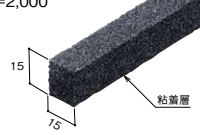
品名	タフモック 30×40	タフモック 35×45	タフモック 18×90	タフモック 18×45	タフモック 15×30
形状・サイズ	ℓ=3,000 	ℓ=3,000 	ℓ=3,000 	ℓ=3,000 	ℓ=3,000 
品番	DXBW30403	DXBW35453	KLBW18903	KLBW18453	DXBW15303
材質	ハイインパクトポリスチレン	ハイインパクトポリスチレン	ハイインパクトポリスチレン	ハイインパクトポリスチレン	ハイインパクトポリスチレン
価格	2,156円/本(税抜1,960円/本)	2,530円/本(税抜2,300円/本)	1,903円/本(税抜1,730円/本)	1,375円/本(税抜1,250円/本)	792円/本(税抜720円/本)
入数	10本/束	6本/束	10本/束	20本/束	18本/束
出荷単位	バラ	バラ	バラ	バラ	バラ







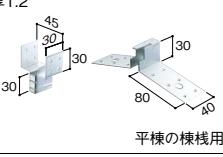
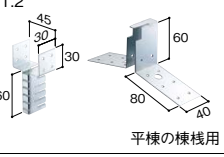
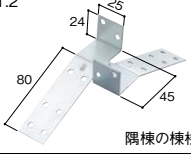
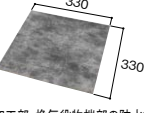

面戸、防水シーラー

品名	RG乾式自在面戸W	RG防水シーラー 30×20	RG防水シーラー 30×25	RG防水シーラー壁際流れ方向用	RG防水シーラー15×15
形状・サイズ	ℓ=5,000 	ℓ=2,000 	ℓ=2,000 	ℓ=315 	ℓ=2,000 
品番(色)	DXTB1	DXS20	DXS25	DXSKG	DXS15
材質	エラストマーシート+アルミニウム (ブチルゴムテープ2列付)	EPDM発泡体(裏面粘着層付)	EPDM発泡体(裏面粘着層付)	EPDM発泡体(裏面粘着層付)	EPDM発泡体(裏面粘着層付)
価格	30,250円/本(税抜27,500円/本)	12,100円/箱(税抜11,000円/箱)	14,850円/箱(税抜13,500円/箱)	10,010円/袋(税抜9,100円/袋)	5,830円/箱(税抜5,300円/箱)
入数	4本/箱	10本/箱	10本/箱	10本/袋	10本/箱
出荷単位	バラ	箱	箱	袋	箱

下葦材

品名	イーブルガード	タフガード	ノアガードII	遮熱ノアガードII	アレスガード
形状・サイズ	幅1m×厚1mm×20m巻 	幅1m×厚1mm×20m巻 	幅1m×厚0.6mm×40m巻 	幅1m×厚0.5mm×40m巻 	幅1m×厚1mm×16m巻 
品番	KLREG	KLRTG	KLRNC2	KLRNCR2	KLRAG
材質	改質アスファルトルーフィング	改質アスファルトルーフィング	高分子系樹脂+特殊膨潤樹脂	高分子系樹脂+特殊膨潤樹脂	改質アスファルトルーフィング
価格	22,220円/本(税抜20,200円/本)	12,980円/本(税抜11,800円/本)	33,000円/本(税抜30,000円/本)	45,210円/本(税抜41,100円/本)	26,180円/本(税抜23,800円/本)
入数	1本/梱	1本/梱	1本/梱	1本/梱	1本/梱

金具、防水部材

品名	RG棟受け金具 H30-50	RG棟受け金具 H60-110	RG棟受け金具 H0	RG補助テープ※1	片面防水テープ 330×330	RG防水テープ 100×20M※2	片面防水テープ 100×20M
形状・サイズ	厚1.2 	厚1.2 	厚1.2 	厚0.8 ▶ 厚0.5 		幅100×厚0.5×20m巻 	幅100×厚0.5×20m巻 
品番	DXUH30B	DXUH60B	DXUH0	DXBA	DXP4	DXP2C	DXP2D
材質	熔融亜鉛-AL-Mg合金めっき鋼板	熔融亜鉛-AL-Mg合金めっき鋼板	熔融亜鉛-AL-Mg合金めっき鋼板	EPDM (裏面粘着層付)	ブチルゴム系 (裏面粘着層付)	ブチルゴム系(裏面粘着層付)	
価格	10,340円/箱(税抜9,400円/箱)	11,220円/箱(税抜10,200円/箱)	17,270円/箱(税抜15,700円/箱)	572円/枚(税抜520円/枚)	572円/枚(税抜520円/枚)	8,470円/本(税抜7,700円/本)	
入数	25本/箱	25本/箱	50本/箱	100枚/箱	50枚/箱	8本/箱	
出荷単位	箱	箱	箱	バラ	バラ	バラ	
品名	RG防水テープ 150×500※3	片面防水テープ 150×490	ルーフキーパー	プライマー(ルーフキーパー用)			
サイズ・形状	厚0.8 ▶ 厚0.6 	厚0.8 ▶ 厚0.6 	333ml/本 		リフォーム時の壁際シーリング用		
品番(色)	DXP1A ▶ DXP1B		KLBS2(ブラック) KLBS1(ブラウン) KLBS7(グリーン)	DXPR			
材質	EPDM (裏面粘着層付)	高分子系 (裏面粘着層付)	変成シリコン系	アクリルシリコン溶剤系			
価格	330円/枚(税抜300円/枚)	407円/枚(税抜370円/枚)	2,299円/本(税抜2,090円/本)	2,420円/個(税抜2,200円/個)			
入数	50枚/箱	100枚/箱	10本/箱	20個/箱			
出荷単位	バラ	バラ	バラ	バラ			

※1 RG補助テープは2025年7月より在庫が無くなり次第、仕様を変更し、切り替えさせていただきます。新旧品番の混ぜ使いはできません。
※2 RG防水テープ 100×20Mは2025年3月より在庫が無くなり次第、仕様を変更し、切り替えさせていただきます。新旧品番の混ぜ使いは可能です。
※3 RG防水テープ 150×500は2025年3月より在庫が無くなり次第、仕様を変更し、切り替えさせていただきます。新旧品番の混ぜ使いはできません。

ご注意:光線の具合により商品の色の見え方が異なります。また印刷物と実物とは色が異なります。商品サンプルなどでお確かめください。

屋根釘・ビス

品名	RG屋根釘 L65SUS	RG屋根釘 L75SUS	RG屋根釘 L90SUS	RG屋根釘 L65A	RG屋根釘 L75A
用途	屋根材の留付け (栈木なし工法の場合)	屋根材の留付け (栈木工法の場合)	メタル差棟の留付け	屋根材の留付け (栈木なし工法の場合)	屋根材の留付け (栈木工法の場合)
品番	DXWN165	DXWN175	DXWN190	DXWN265	DXWN275
材質	ステンレス	ステンレス	ステンレス	鉄(溶融亜鉛めっき処理)	鉄(溶融亜鉛めっき処理)
価格	1,848円/箱(税抜1,680円/箱)	2,156円/箱(税抜1,960円/箱)	2,530円/箱(税抜2,300円/箱)	1,034円/袋(税抜940円/袋)	1,133円/袋(税抜1,030円/袋)
入数	100本/箱	100本/箱	100本/箱	100本/袋	100本/袋
出荷単位	箱	箱	箱	袋	袋
品名	RG屋根釘 L90A	RG役物ビス L75(パッキン付)	RG役物ビス L90(パッキン付)	役物固定釘 32SUS	RG金具固定釘 L32
用途	メタル差棟の留付け	棟役物、けらば役物の留付け	けらば役物、天先端部、差棟役物の留付け (栈木工法の場合)	銅板製役物の留付け	棟受け金具、 雪止め金具の留付け
品番	DXWN290	DXWB175	DXWB190	KLWM132	DXWN132
材質	鉄(溶融亜鉛めっき処理)	ステンレス(ブロンズ仕上)	ステンレス(ブロンズ仕上)	ステンレス(ブロンズ仕上)	ステンレス
価格	1,364円/袋(税抜1,240円/袋)	2,530円/袋(税抜2,300円/袋)	2,860円/袋(税抜2,600円/袋)	1,045円/袋(税抜950円/袋)	924円/袋(税抜840円/袋)
入数	100本/袋	50本/袋	50本/袋	100本/袋	83本/袋
出荷単位	袋	袋	袋	袋	袋
品名	RG軒先釘 L50	RGクリップ 鉄平用	RG屋根ビス L65	RG栈木ビス L65(リジュー工法用)	
用途	クリップ工法時の1段目の 屋根材アンダーラップの留付け	屋根材アンダーラップの留付け (クリップ工法の場合)	屋根材の留付け (クリップ工法の場合)	リジュー工法用 栈木・屋根材の留付け	
品番	DXWNL50A	DXQT	DXWB165A	DXWBR165	
材質	ステンレス	ステンレス	ステンレス	ステンレス	
価格	1,980円/袋(税抜1,800円/袋)	6,930円/袋(税抜6,300円/袋)	2,750円/袋(税抜2,500円/袋)	6,270円/箱(税抜5,700円/箱)	
入数	100本/袋	50個/袋	100本/袋	200本/箱	
出荷単位	袋	袋	袋	箱	

補修用部材

品名	RG補修塗料セット 化粧面専用	RG補修塗料セット 切断木口用	ガラス用メタル役物 補修塗料
品番 (色)	DRHD31(ブラック)	DXHC31(ブラック)	DXZHT51(ブラック)
	DRHD32(ブラウン)		DXZHT52(ブラウン)
	DRHD34(グリーン)	DXHC35(オレンジ)	DXZHT56(ブルーグリーン)
	DRHD35(オレンジ)		DXZHT55(オレンジ)
	DRHD37(オーク)	DXHC31(ブラック)	DXZHT52(ブラウン)
	DRHD38(シルバー)		DXZHT51(ブラック)
材質	無機系	アクリル系	フッ素系(一液タイプ)
容量	プライマー主部24g/セット 硬化剤部24g/セット 上塗り主部50g/セット 硬化剤A+B各1g/セット	50g/セット	90g
価格	12,760円/箱(税抜11,600円/箱)	2,189円/箱(税抜1,990円/箱)	4,950円/缶(税抜4,500円/缶)
入数	1セット/箱	1セット/箱	1缶/梱
塗装可能面積 (目安)	約0.7m ² /セット	約30m ² /セット	約0.34m ² /缶

雪止め金具

品名	RG雪止め金具タイプW(鉄平用)
形状・ サイズ	厚1.2  形状・サイズ アクリル樹脂 焼付塗装
品番 (色)	DXBYTW1(ブラック)
	DXBYTW2(ブラウン)
	DXBYTW4(グリーン)
	DXBYTW5(オレンジ)
材質	ステンレス(SUS304)
価格	1,375円/本(税抜1,250円/本)
入数	50本/箱
出荷単位	バラ

ガラス・リフレッシュコート ROOGA用 ※塗装仕上がりは単色となります。



品名	ガラス・リフレッシュコート ROOGA用シーラー	ガラス・リフレッシュコート ROOGA用	ガラス・リフレッシュコート 金属用シーラー
品番 (色)	受注生産品4 DXRFCPR	受注生産品4 DXRFC31(RGブラック)	受注生産品3 KLGRCMS
		受注生産品4 DXRFC32(RGブラウン)	
		受注生産品4 DXRFC34(RGグリーン)	
		受注生産品4 DXRFC35(RGオレンジ)	
		受注生産品4 DXRFC37(RGオーク)	
		受注生産品4 DXRFC38(RGシルバー)	
材質	変成エポキシ系	無機系	変成エポキシ系
容量	14kg/セット	15.6kg/セット	2kg/セット
価格	137,060円/セット(税抜124,600円/セット)	180,620円/セット(税抜164,200円/セット)	13,200円/セット(税抜12,000円/セット)
入数	1セット	1セット	1セット
塗装可能面積 (目安)	(下塗り) 117~140m ² /セット (上塗り) 117~140m ² /セット	(下塗り) 93~117m ² /セット (上塗り) 117~140m ² /セット	12~13m ² /セット

※受注生産品3 商品の納期はご発注いただいた日から約3週間が目安です。納期のご確認を弊社営業所までお願いします。ご発注後のキャンセルはご遠慮願います。

※受注生産品4 商品の納期はご発注いただいた日から約4週間が目安です。納期のご確認を弊社営業所までお願いします。ご発注後のキャンセルはご遠慮願います。

※鉄平対応色は上記6色ですが、雅の色も鉄平に塗装できます。(グレー・レッド)

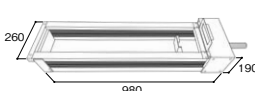
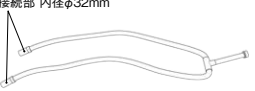
ROOGA専用切断台

品名	ROOGA専用切断台	集じんホース(分岐タイプ)	接続アダプター
形状・ サイズ		接続部 内径φ32mm 	 切断機側アダプター  集じん機側アダプター
品番	DXKGA	DXKGAH2	DXKGAH3
重量	10kg/台	0.5kg/本	-
価格	93,280円/台(税抜84,800円/台)	30,360円/本(税抜27,600円/本)	5,060円/袋(税抜4,600円/袋)
入数	1台/箱	1本/箱	1セット/袋

ROOGA専用切断台推奨工具

推奨 工具	品名	メーカー/問い合わせ先
切断機	集じんアダプタ付カット (形名:CM5YA)	工機ホールディングス(株) 営業企画部 Tel.03-5783-0626
	ユニバーヘルスカッター ハンドタイプ (品番:UP-125-1)	(株)ユニバー Tel.082-283-5969
	ディスクグラインダ (9535/B) 集じんアタッチメント (198415-4)	(株)マキタ 東京:Tel.03-3816-1141 大阪:Tel.06-6351-8771
集じん機	小形集じん機 (形名:R30Y3)	工機ホールディングス(株) 営業企画部 Tel.03-5783-0626
	集じん機 粉じん専用 (484(P)、他)	(株)マキタ 東京:Tel.03-3816-1141 大阪:Tel.06-6351-8771

※(株)マキタの推奨工具をご使用の際は、
接続アダプターもご発注ください。