

【 ご注意 】 工場在庫品 配達地域や数量により、他の商品と比べて配送日数がかかる場合があります。納期のご確認を弊社営業所までお願い致します。

## 【屋内壁※1・屋内床※2・屋外壁※1用】

# typeM\_FLAT

(タイプエム\_フラット)

不燃材料	認定番号	NM-4601(1)
一般名称	窯業系平形スレート	

	壁	床	屋根
屋外	※1	—	—
屋内	●	●※2	

※1 屋外壁については、高さ4m以下で十分に軒の出があり、雨がかからない等、屋内に準じる部位にのみご使用いただけます。適用範囲についてはSOLIDOウェブサイトに掲載の「推奨施工法」をご確認ください。

※2 軽歩行(戸建て住宅、マンション玄関・土間、小規模店舗・事務所等)で使用可能です。詳細は、SOLIDOウェブサイトに掲載の「推奨施工法」をご確認ください。

## 606×303

	希望小売価格		<b>SMN72G</b> 鉄黒(てつぐろ)		<b>SMN85G</b> セメント
	1,463円/枚 (税抜 1,330円/枚)		<b>SMN21G</b> 錆茶(さびちゃ)		<b>SMN65G</b> 灰(はい)
サイズ	606×303mm	張り上げ枚数	約5.5枚/㎡、18枚/坪		
厚さ	6.0mm	1枚当りの重量	約2kg/枚		
梱包入数	10枚/箱	比重	1.7		
梱包単位の出荷となります					

## 606×151.5

	希望小売価格		<b>SMNH72G</b> 鉄黒(てつぐろ)		<b>SMNH85G</b> セメント
	880円/枚 (税抜 800円/枚)		<b>SMNH21G</b> 錆茶(さびちゃ)		<b>SMNH65G</b> 灰(はい)
サイズ	606×151.5mm	張り上げ枚数	約11枚/㎡、36枚/坪		
厚さ	6.0mm	1枚当りの重量	約1kg/枚		
梱包入数	20枚/箱	比重	1.7		
梱包単位の出荷となります					





## 301.5×301.5

	希望小売価格		<b>SMNS72G</b> 鉄黒(てつぐろ) ※3		<b>SMNS85G</b> セメント
	880円/枚 (税抜 800円/枚)		<b>SMNS21G</b> 錆茶(さびちゃ) ※3		<b>SMNS65G</b> 灰(はい) ※3
サイズ	301.5×301.5mm	張り上げ枚数	約11枚/㎡、36枚/坪		
厚さ	6.0mm	1枚当りの重量	約1kg/枚		
梱包入数	10枚/箱	比重	1.7		
梱包単位の出荷となります					

● 本製品は他製品とモジュールが異なります。設計時にはご注意ください。

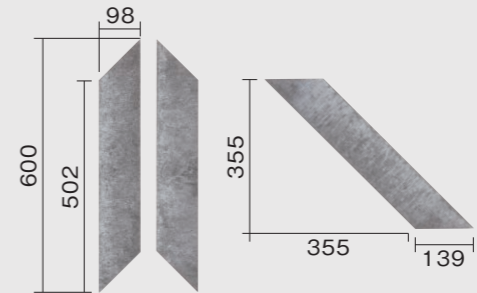
※3 【受注生産品】商品の納期は、ご発注いただいてから約3週間が目安です。納期のご確認を弊社営業所までお願い致します。ご発注後のキャンセルはご遠慮願います。

## ヘリンボーン

		<b>SMNB72G</b> 鉄黒(てつぐろ) ※4		<b>SMNB85G</b> セメント ※4	
		<b>SMNB21G</b> 錆茶(さびちゃ) ※4		<b>SMNB65G</b> 灰(はい) ※4	
希望小売価格	473円/枚      9,603円/㎡ (税抜 430円/枚)      (税抜 8,730円/㎡)				
サイズ	502×98mm	張り上げ枚数	約20.3枚/㎡、67枚/坪		
厚さ	6.0mm	1枚当りの重量	約0.6kg/枚		
梱包入数	30枚(2形状15枚セット)/箱	比重	1.7		
梱包単位の出荷となります					

● 2つの形状が15枚ずつ同梱されています。

※4 【納期確認品】商品の納期は、ご発注いただいてから約2週間かかる場合がございます。お早目のご発注をお願い致します。

【ご注意】 工場在庫品 配達地域や数量により、他の商品と比べて配送日数がかかる場合があります。納期のご確認を弊社営業所までお願い致します。

【屋内壁・屋内床※1用】

typeM\_FLAT 研磨

(タイプエム\_フラット けんま)

不燃材料 認定番号 NM-4601(1)  
一般名称 窯業系平形スレート

	壁	床	屋根
屋外	—	—	—
屋内	●	●※1	—

※1 軽歩行(戸建て住宅、マンション玄関・土間、小規模店舗・事務所等)で使用可能です。詳細は、SOLIDOウェブサイトに掲載の「推奨施工法」をご確認ください。

	希望小売価格	SMNK72YG 鉄黒(てつぐろ)	SMNK85YG セメント
	2,420円/枚 (税抜 2,200円/枚) 13,200円/㎡ (税抜 12,000円/㎡)		
サイズ	606×303mm	張り上げ枚数	約5.5枚/㎡、18枚/坪
厚さ	5.6mm	1枚当りの重量	約1.9kg/枚
梱包入数	10枚/箱	比重	1.7
	梱包単位の出荷となります		

typeM\_FLAT / typeM\_FLAT 研磨【屋内壁】参考納まり図(接着剤張り)

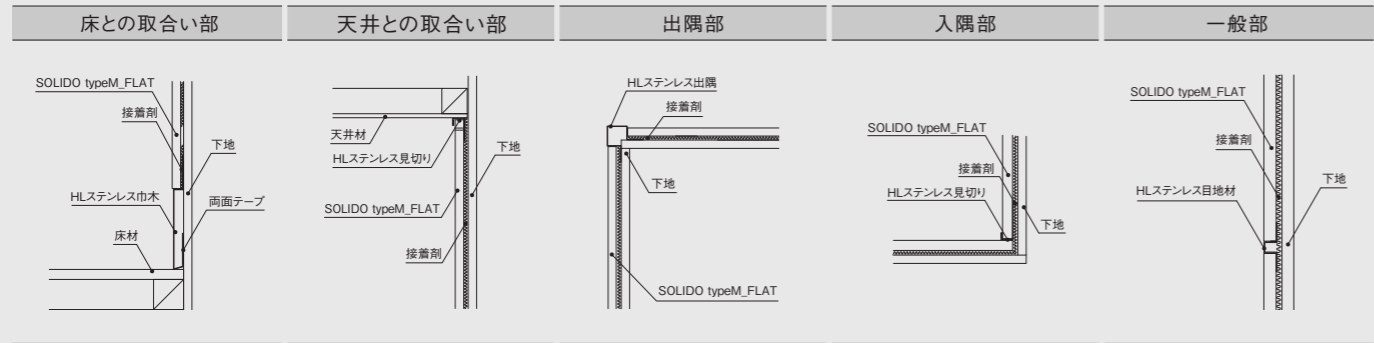

※施工に適した下地:セッコボード(9.5mm厚以上)、合板(9mm厚以上)、けい酸カルシウム板(比重1.0以上、6mm厚以上)、モルタル

typeM\_FLAT / typeM\_FLAT 研磨【屋内床】参考納まり図(接着剤張り)

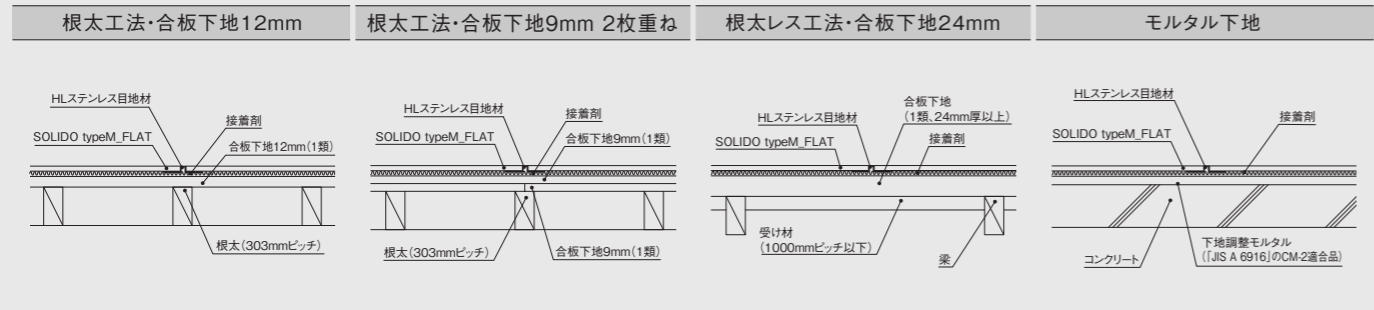

※表示の合板厚み以上のものをご使用ください。

参考目地仕上げ

目地空き仕上げ(目地幅1mm)	目地空き仕上げ(目地幅5mm)	目地埋め仕上げ(目地幅5mm)
-----------------	-----------------	-----------------

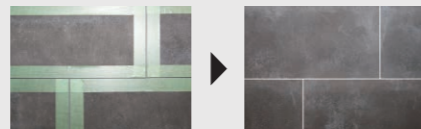
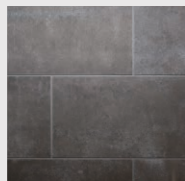

- 目地材の種類(コーキング剤等)によっては、製品表面に付着しますので適切なマスキングを行ってから、目地材を充填してください。
- セメント目地の場合は、マスキングは不要です。充填後のふき取りは速やかに繰り返し行ってください。

・ビード接着工法で施工する場合は、目地テープをご使用ください。

SOLIDO typeM\_FLAT / typeM\_FLAT 研磨用 接着剤

<全面接着工法>

品名	タイルエースPro(製造:セメダイン株式会社)	タイルエース床用(製造:セメダイン株式会社)
	壁用	床用
形状	 F☆☆☆☆、4VOC基準適合 JIS A 5548タイプ1、JIS A 5557	 F☆☆☆☆、4VOC基準適合
品番	KLTAG	KLTAf
色	グレー	ホワイト
希望小売価格	6,270円/本(税抜 5,700円/本)	8,690円/本(税抜 7,900円/本)
容量	2kg/本 (1本あたりの㎡数値) (1.1~1.3㎡/本:3mmクシ目のとき)	1.9kg/本 (1㎡/本:5mmクシ目のとき)
標準塗布量	1.5~1.9kg/㎡(3mmクシ目)	1.9kg/㎡(5mmクシ目)
出荷単位	バラ	バラ
主成分	一液型変成シリコーン樹脂系接着剤	一液型変成シリコーン樹脂系接着剤





●タイルエースPro、タイルエース床用は、セメダイン株式会社の商品として通常販売されている商品です。ケイミュー取り扱い品とは品番、価格が異なりますのでご注意ください。

<ビード接着工法(両面テープ併用)>

品名	MPX-7(製造:コニシ株式会社)	TMテープW1(製造:コニシ株式会社)	目地テープ
	壁用	壁用	
形状	 F☆☆☆☆ 4VOC基準適合 JIS A 5538		
品番	KLTMb(ホワイト)	KLTMW	KLST2(ダークグレー(単色))
希望小売価格	2,299円/本(税抜 2,090円/本)	3,190円/巻(税抜 2,900円/巻)	11,000円/巻(税抜 10,000円/巻)
容量	333ml/本 (1本あたりの㎡数値) (1.2㎡/本:塗布直径7mmのとき)	1mm×20mm×10m/巻 (2㎡/巻)	0.1mm×20mm×50m/巻(裏に剥離紙付)
標準使用量	0.8本/㎡	0.5巻/㎡	0.12巻/㎡(606×303の場合)
出荷単位	バラ	バラ	バラ
主成分	一液型変成シリコーン樹脂系接着剤	アクリル系両面テープ	オレフィンシート(アクリル系粘着剤付き)

●MPX-7、TMテープW1は、コニシ株式会社の商品として通常販売されている商品です。ケイミュー取り扱い品とは品番、価格が異なりますのでご注意ください。

金属部材

品名	HLステンレス巾木	HLステンレス見切り	HLステンレス出隅	HLステンレス目地材	HLステンレス目地材(短辺用)
形状					
	t=0.4mm	t=0.4mm	t=0.4mm	t=0.4mm	t=0.4mm
品番	KLSH114	KLSM114	KLSD114	KLSJL114	KLSJS114
長さ	2000mm	2000mm	2730mm	2000mm	303mm
希望小売価格	8,800円/本(税抜 8,000円/本)	5,830円/本(税抜 5,300円/本)	9,680円/本(税抜 8,800円/本)	5,830円/本(税抜 5,300円/本)	1,562円/本(税抜 1,420円/本)
梱包入数	4本/箱	5本/箱	2本/箱	5本/箱	20本/箱
材質	ステンレス(ヘアライン仕上げ)	ステンレス(ヘアライン仕上げ)	ステンレス(ヘアライン仕上げ)	ステンレス(ヘアライン仕上げ)	ステンレス(ヘアライン仕上げ)
出荷単位	箱	箱	箱	箱	箱

※P.17に施工イメージ写真を掲載しています。

※HLステンレス目地材は、壁面・床面のどちらにもご使用いただけます。

※HLステンレス目地材(短辺用)は、606×151.5、301.5×301.5、ヘリンボーンの商品サイズには適合いたしません。ご注意ください。